

ISTRUZIONI DI MONTAGGIO

Versione intonaco

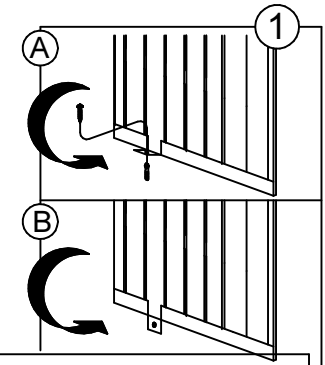

Aprire le zanche alla base del cassonetto:
 - A - a 90° pavimento finito
 - B - a 180° pavimento finito

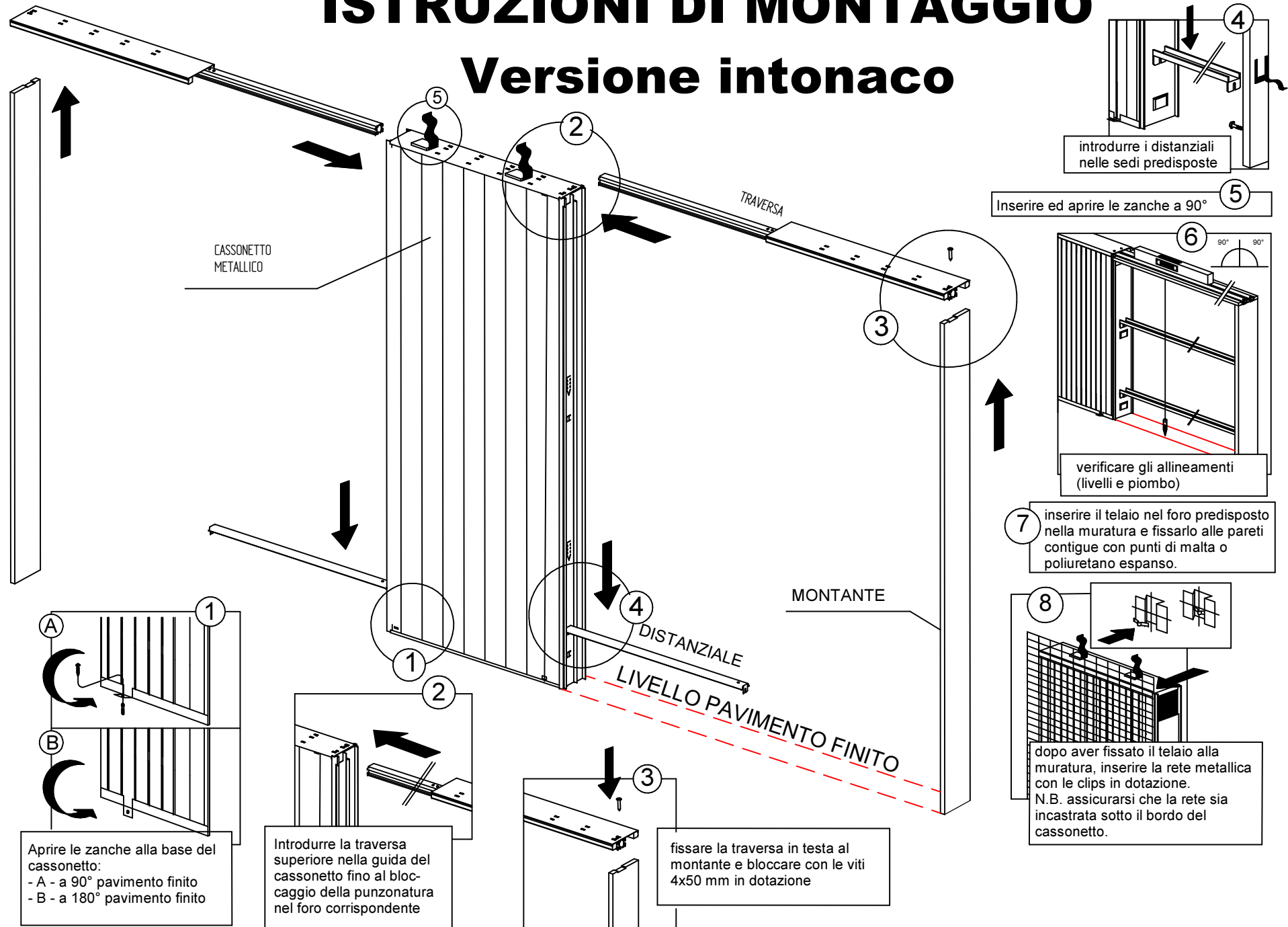
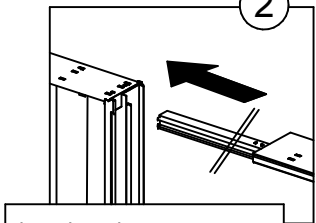

Introdurre la traversa superiore nella guida del cassonetto fino al bloccaggio della punzonatura nel foro corrispondente

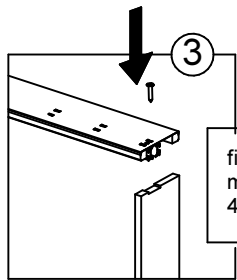

fissare la traversa in testa al montante e bloccare con le viti 4x50 mm in dotazione

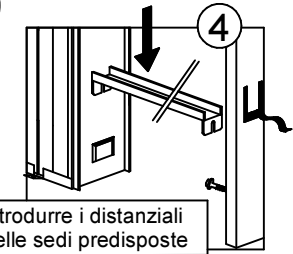

introdurre i distanziali nelle sedi predisposte

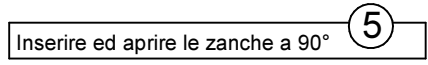

Inserire ed aprire le zanche a 90°

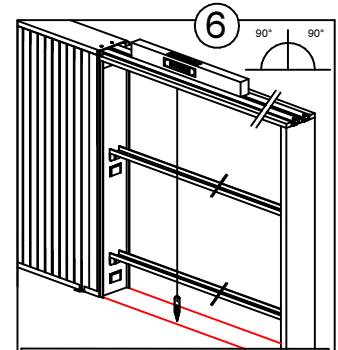

verificare gli allineamenti (livelli e piombo)

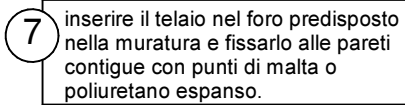

inserire il telaio nel foro predisposto nella muratura e fissarlo alle pareti contigue con punti di malta o poliuretano espanso.

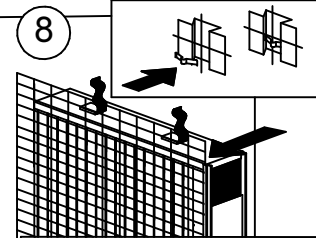

dopo aver fissato il telaio alla muratura, inserire la rete metallica con le clips in dotazione. N.B. assicurarsi che la rete sia incastrata sotto il bordo del cassonetto.